

Akumulátorová uhlová brúska Asta 125mm 18V



Návod na použitie
Preklad originálneho návodu

Osoby obsluhujúce akumulátorové náradie by mali byť úplne oboznámené s obsahom tohto návodu. Dodávateľ nezodpovedá za škody vzniknuté v dôsledku nesprávnej činnosti a činnosti akumulátorového náradia.

TECHNICKÉ ÚDAJE

Model	A-AG125
Disk	125 mm (5 ")
Napájanie	18V
Závit hriadeľa	M14 x 2
Rýchlosť bez zaťaženia	(1) 800 obr / min. (2) 1 500 obr / min. (3) 3 500 obr / min. (4) 4500 obr / min. (5) 5500 obr / min. (6) 7000 obr / min.
Rozsah rezu max.	31 mm
Priemer otvoru pre disk	22 mm
Adaptér leštičky	vnútorný M14x2 / vonkajší. M16x2
Čistá hmotnosť (bez batérie)	1,98 kg
Nabíjačka	
Model	A-BAQU
Vstup	100V ~ 240V, 50-60Hz, 80W
Nabíjacie napätie	20V
Batéria	
Model	A-BA5AH 18 V, 5,0 Ah

VŠEOBECNÉ BEZPEČNOSTNÉ PRAVIDLÁ

Dôležité: Pred použitím nového náradia si pozorne prečítajte celý tento návod na obsluhu. Venujte osobitnú pozornosť Pravidlám bezpečnej prevádzky. Používajte náradie správne a iba na účel, na ktorý je určený. Použitie bezpečnostných symbolov v tejto príručke na upútanie vašej pozornosti na možné nebezpečenstvá bezpečnostných symbolov a ich vysvetlenie vyžaduje vaše úplné pochopenie. Bezpečnostné varovania samy osebe nevyklúčujú žiadne nebezpečenstvo ani nenahrádzajú správne opatrenia na prevenciu nehôd.



SYMBOL

Tento výstražný symbol bezpečnosti označuje výstrahu, varovanie alebo nebezpečenstvo. Nedodržanie bezpečnostných varovaní môže mať za následok vážne zranenie vás alebo iných osôb. Aby ste znížili riziko poranenia, požiaru alebo úrazu elektrickým prúdom, vždy dodržujte bezpečnostné opatrenia.

POZNAJTE SVOJ NÁSTROJ

Bezpečné fungovanie tohto náradia vyžaduje, aby ste si prečítali a plne porozumeli tejto používateľskej príručke a všetkým štítkom pripevneným k náradiu. Naučte sa jeho aplikácie a obmedzenia, ako aj potenciálne riziká pre elektrické náradie, ktoré sú pre elektrické náradie typické. Uchovajte tento návod pre prípad potreby v budúcnosti.

DÔLEŽITÉ

Údržba náradia vyžaduje mimoriadnu starostlivosť a znalosti a mal by ju vykonávať iba kvalifikovaný servisný technik. Ohľadom servisu alebo opravy kontaktujte autorizované servisné stredisko.



POZOR

Nepokúšajte sa s týmto náradím pracovať, kým si dôkladne neprečítate a neporozumiete všetkým pokynom, bezpečnostným pravidlám atď., ktoré sú obsiahnuté v tejto príručke. Nedodržanie týchto pokynov môže mať za následok nehodu s následkom požiaru, úrazu elektrickým prúdom alebo vážneho zranenia. Uložte si užívateľskú príručku a často kontrolujte, či je zaistená bezpečná prevádzka a aké sú pokyny pre ostatných, ktorí môžu tento nástroj používať.



VÝSTRAHA

Pri použití elektrického náradia by ste mali vždy dodržiavať základné bezpečnostné opatrenia, aby ste znížili riziko požiaru, úrazu elektrickým prúdom a zranenia osôb, vrátane nasledujúcich opatrení.



POZOR

Prečítajte si všetky bezpečnostné varovania a všetky pokyny. Nedodržanie všetkých varovaní a pokynov môže mať za následok úraz elektrickým prúdom, požiar alebo vážne zranenie.

Uložte si všetky varovania a pokyny pre budúcu potrebu. Pojem „elektrické náradie“ vo varovaniach sa týka vášho elektrického náradia napájaného zo siete alebo z akumulátora (bez kábla).

1. BEZPEČNOSŤ

a) Udržujte pracovný priestor čistý a dobre osvetlený. Neporiadok a tmavé oblasti môžu viesť k nehodám.

b) Nepoužívajte elektrické náradie vo výbušnom prostredí, napríklad v prostredí s horľavými kvapalinami, plynmi alebo prachom. Elektrické náradie vytvára iskry, ktoré môžu zapáliť prach alebo výpary.

c) Pri práci s elektrickým náradím nedávajte pozor na deti a okoloidúce osoby. Rozptýlenie môže spôsobiť, že stratíte kontrolu.

2. Elektrická bezpečnosť

a) Zabráňte kontaktu tela s uzemnenými povrchmi, ako sú potrubia, radiátory, sporáky a chladničky. Ak je vaše telo uzemnené, existuje zvýšené riziko úrazu elektrickým prúdom.

b) Nevystavujte elektrické náradie dažďu alebo vlhku. Voda vnikajúca do elektrického náradia zvyšuje riziko úrazu elektrickým prúdom.

3. Osobná bezpečnosť

a) Budte stále v strehu, sledujte, čo robíte, a pri práci s elektrickým náradím používajte zdravý rozum. Nepoužívajte elektrické náradie, ak ste unavení alebo pod vplyvom omamných látok, alkoholu alebo liekov. Chvíľka nepozornosti pri práci s elektrickým náradím môže mať za následok vážne zranenie osôb.

b) Používajte bezpečnostné vybavenie. Vždy noste ochranu očí. Bezpečnostné vybavenie, ako je protiprachová maska, protišmyková bezpečnostná obuv, prilba alebo ochrana sluchu používané za vhodných podmienok, zníži riziko zranenia osôb.

c) Pred zapnutím elektrického náradia odstráňte nastavovací kľúč. Kľúč pripevnený k rotujúcej časti elektrického náradia môžu mať za následok zranenie osôb.

d) Nepreháňajte. Za každých okolností držte správny postoj a rovnováhu. To umožňuje lepšiu kontrolu nad elektrickým náradím v neočakávaných situáciách.

e) Správne sa oblečte. Nenoste voľné oblečenie alebo klenoty. Chráňte vlasy, odev a rukavice pred pohyblivými časťami. Uvoľnené oblečenie, šperky alebo dlhé vlasy sa môžu zachytiť v pohyblivých častiach.

f) Ak sú k dispozícii zariadenia na pripojenie zariadení na odsávanie a zachytávanie prachu, skontrolujte, či sú pripojené a správne používané. Používanie týchto zariadení môže znížiť riziko spojené s prachom.

4. Používanie a starostlivosť o elektrické náradie

a) Na elektrické náradie netlačte násilím. Používajte správne elektrické náradie, ktoré vyhovuje vašim požiadavkám. Správne elektrické náradie urobí prácu lepšie a bezpečnejšie pri miere, na ktorú bolo určené.

b) Elektrické náradie nepoužívajte, ak ho vypínač nezapína a nevypína. Každé elektrické náradie, ktoré sa nedá ovládať vypínačom, je nebezpečné a musí byť opravené.

c) Nepoužívané elektrické náradie skladujte mimo dosahu detí a nedovoľte, aby elektrické náradie obsluhovali osoby, ktoré s ním nie sú oboznámené alebo nepoznajú tieto pokyny. Elektrické náradie je v rukách neškolených používateľov nebezpečné.

d) Vykonajte údržbu elektrického náradia. Skontrolujte vychýlenie alebo uviaznutie pohyblivých častí, zlomenie častí a akékoľvek ďalšie podmienky, ktoré môžu mať vplyv na činnosť elektrického náradia. Ak je náradie poškodené, nechajte ho pred použitím opraviť. Mnoho nehôd je zapríčinených nedostatočne udržiavaným elektrickým náradím.

e) Elektrické náradie, príslušenstvo a nástavce používajte v súlade s týmito pokynmi a spôsobom určeným pre konkrétny typ elektrického náradia, berúc do úvahy pracovné podmienky a vykonávanú prácu. Používanie elektrického náradia na iné účely, ako je určené, môže viesť k nebezpečnej situácii.

5. Používanie a starostlivosť o akumulátorové náradie

a) Nabíjajte iba nabíjačkou určenou výrobcom. Nabíjačka vhodná pre jeden typ akumulátora môže pri použití s iným akumulátorom predstavovať riziko požiaru.

b) Elektrické náradie používajte iba s osobitne určenými akumulátormi. Používanie iných batérií môže spôsobiť riziko zranenia a požiaru.

c) Ak batériu nepoužívate, neumiestňujte ju do blízkosti iných kovových predmetov, kancelárske sponky, mince, kľúče, klince, skrutky alebo iné malé kovové predmety, ktoré môžu spôsobiť prepojenie z jednej svorky na druhú. Skratovanie svoriek batérie môže spôsobiť popálenie alebo požiar.

d) Pri nesprávnych podmienkach môže z batérie vytekať kvapalina; vyhnúť sa kontaktu. V prípade náhodného kontaktu opláchnite vodou. V prípade kontaktu s očami je potrebné vyhľadať lekársku pomoc. Kvapalina vystrekovaná z batérie môže spôsobiť podráždenie alebo popálenie.

6. Servis

a) Elektrické náradie nechajte opraviť kvalifikovaným opravárom, ktorý používa iba identické náhradné diely. Takto zaistíte zachovanie bezpečnosti elektrického náradia.



POZOR

Prevádzka ľubovoľného nástroja môže mať za následok vniknutie cudzích predmetov do očí, čo môže mať za následok vážne poškodenie očí. Pred použitím elektrického náradia vždy noste ochranné okuliare alebo ochranné okuliare s bočnými štítmami a podľa potreby celotvárový štít. Ochrannú masku Wide Vision odporúčame používať cez okuliare alebo štandardné ochranné okuliare s bočnými štítmami.

OSOBITNÉ BEZPEČNOSTNÉ PRAVIDLÁ

a) Toto elektrické náradie má slúžiť ako brúska. Prečítajte si všetky bezpečnostné varovania, pokyny, ilustrácie a technické údaje dodávané s týmto elektrickým náradím. Nedodržanie všetkých nižšie uvedených pokynov môže mať za následok zásah elektrickým prúdom, požiar alebo vážne zranenie.

b) Nepoužívajte príslušenstvo, ktoré nie je špeciálne navrhnuté a odporúčané výrobcom náradia. Samotné príslušenstvo, ktoré je možné pripievať k vášmu elektrickému náradiu, nezabezpečuje bezpečnú prevádzku.

c) Menovité otáčky príslušenstva sa musia rovnať minimálne maximálnym otáčkam vyznačeným na elektrickom náradí. Príslušenstvo, ktoré beží rýchlejšie ako je jeho menovitá rýchlosť, sa môže rozbiť a rozletieť sa.

d) Vonkajší priemer a hrúbka vášho príslušenstva musia zodpovedať kapacite vášho elektrického náradia. Nesprávne veľké príslušenstvo nemožno adekvátne strážiť alebo ovládať.

e) Veľkosť hriadeľa kolies, prírub, podložiek alebo iného príslušenstva musí zodpovedať vretenu elektrického náradia. Príslušenstvo s otvormi, ktoré sa nezhodujú s montážnym hardvérom elektrického náradia, sa vyrovná, nadmerne vibruje a môže spôsobiť stratu kontroly.

f) Nepoužívajte poškodené príslušenstvo. Pred každým použitím skontrolujte príslušenstvo, ako sú napríklad brúsne kotúče, či na nich nie sú triesky a praskliny, či nie sú trhliny na podkladovej podložke, či nie sú roztrhnuté alebo nadmerne opotrebované, či v drôtenej kefke nie sú uvoľnené alebo prasknuté drôty. Ak elektrické náradie alebo príslušenstvo spadne, skontrolujte poškodenie alebo namontujte nepoškodené príslušenstvo. Po skontrolovaní a nainštalovaní príslušenstva umiestnite seba a okolostojace osoby od roviny rotujúceho príslušenstva a spustite náradie jednu minútu pri maximálnych otáčkach naprázdno. Poškodené príslušenstvo sa počas tohto testovacieho času normálne rozpadne.

- g) Noste osobné ochranné prostriedky. V závislosti na použití použite ochranný štít, ochranné okuliare. Podľa vhodnosti noste protiprachovú masku, chrániče sluchu, rukavice a dielenskú zásteru, ktorá je schopná zabrániť vzniku malých abrazív alebo úlomkov obrobku. Ochrana očí musí byť schopná zastaviť lietajúce úlomky generované rôznymi činnosťami. Protiprachová maska alebo respirátor musia byť schopné filtrovať častice generované vašou činnosťou. Dlhodobé vystavenie hluku vysokej intenzity môže spôsobiť stratu sluchu.
- h) Udržujte okoloidúcich v bezpečnej vzdialenosti od pracovného priestoru. Každý, kto vstúpi do pracovného priestoru, musí mať nasadené osobné ochranné prostriedky. Úlomky obrobku alebo zlomené príslušenstvo môžu odletieť a spôsobiť zranenie mimo bezprostrednej oblasti činnosti.
- i) Elektrické náradie držte iba za izolované povrchy, ak pracujete tak, aby sa rezný nástroj mohol dotýkať skrytých káblov alebo vlastného kábla. Pri kontakte so „živým“ vodičom môže dôjsť k „oživeniu“ odhalených kovových častí elektrického náradia a zasiahnutiu obsluhy.
- j) Umiestnite kábel mimo rotujúceho príslušenstva. Ak stratíte kontrolu, kábel môže byť prerezaný alebo uviaznutý a vaša ruka alebo paža môže byť vtiahnutá do rotujúceho príslušenstva.
- k) Elektrické náradie nikdy neodkladajte, kým sa príslušenstvo úplne nezastaví. Otáčajúce sa príslušenstvo môže chytiť povrch a vytrhnúť vaše elektrické náradie spod kontroly.
- l) Elektrické náradie neprevádzkujte, keď ho nosíte pri boku. Náhodný kontakt s rotujúcim príslušenstvom by mohol zaseknúť vaše oblečenie a vtiahnuť doplnok do tela.
- m) Pravidelne čistite vetracie otvory elektrického náradia. Ventilátor motora bude nasávať prach vo vnútri krytu a nadmerné hromadenie práškového kovu môže spôsobiť elektrické nebezpečenstvo.
- n) Nepoužívajte elektrické náradie v blízkosti horľavých materiálov. Iskry by mohli tieto materiály zapáliť.
- o) Nepoužívajte príslušenstvo, ktoré vyžaduje chladiace kvapaliny. Používanie vody alebo iných kvapalných chladív môže mať za následok zasiahnutie elektrickým prúdom alebo šok.

SPÄTNÝ RÁZ A SÚVISIACE UPOZORNENIA

Spätný náraz je náhla reakcia na zovreté alebo zachytené rotujúci kotúč, podložnú dosku, kefu alebo akékoľvek iné príslušenstvo. Zovretie spôsobí rýchle zablokovanie rotujúceho príslušenstva, čo následne spôsobí, že bude nekontrolované elektrické náradie v bode uviaznutia tlačené v opačnom smere ako rotácia príslušenstva. Napríklad, ak je brúsny kotúč zachytený alebo zovretý obrobkom, môže sa hrana kotúča, ktorá vstupuje do bodu zovretia, zaryť do povrchu materiálu, čo spôsobí, že kotúč vyrazí. Kotúč môže skákať smerom k operátorovi alebo od neho v závislosti od smeru pohybu kotúča v mieste zovretia. Za týchto podmienok sa môžu tiež rozbiť brusné kotúče. Spätný náraz je výsledkom nesprávneho použitia elektrického náradia a / alebo nesprávnych prevádzkových postupov alebo

podmienok a je možné mu zabrániť prijatím náležitých preventívnych opatrení, ako je uvedené nižšie.

a) Elektrické náradie pevne držte a umiestnite telo a ruku tak, aby ste odolávali silám spätného nárazu. Ak je k dispozícii maximálna kontrola nad spätným rázom alebo reakciou krútiaceho momentu počas spustenia, vždy používajte prídavnú rukoväť, ak je k dispozícii. Operátor môže riadiť reakcie krútiaceho momentu alebo sily spätného rázu, ak sú prijaté náležité preventívne opatrenia.

b) Nikdy nedávajte ruku do blízkosti rotujúceho príslušenstva. Môže dôjsť k spätnému nárazu príslušenstva cez vašu ruku.

c) Neumiestnite telo na miesto, kde sa bude pohybovať elektrické náradie, ak dôjde k spätnému rázu. Spätný náraz bude nástroj poháňať v smere opačnom k pohybu disku v mieste zachytenia.

d) Pri práci s rohmi, ostrými hranami atď. buďte opatrní. Dajte pozor, aby ste neodrážali a nezachytávali príslušenstvo. Rohy, ostré hrany alebo odrážajúce prvky majú tendenciu zachytiť rotujúce príslušenstvo a spôsobiť stratu kontroly alebo spätný ráz.

e) Nepripájajte drevorezbový kotúč pílového reťazca ani ozubený kotúč. Takéto kotúče vytvárajú častý spätný ráz a stratu kontroly.

BEZPEČNOSTNÉ UPOZORNENIA ŠPECIFICKÉ PRE BRÚSENIE

a) Používajte iba typy kotúčov, ktoré sú odporúčané pre vaše elektrické náradie, a konkrétny chránič určený pre vybraný kotúč. Kotúče, pre ktoré nebolo elektrické náradie skonštruované, nemôžu byť primerane chránené a sú nebezpečné.

b) Ochranný kryt musí byť bezpečne pripevnený k elektrickému náradiu a umiestnený v záujme maximálnej bezpečnosti, aby bolo čo najmenšie množstvo kotúča exponované smerom k obsluhu. Ochranný kryt pomáha chrániť obsluhu pred zlomeninami úlomkov kotúča, náhodným kontaktom s kotúčom a iskrami, ktoré by mohli zapáliť odev.

c) Kotúče sa môžu používať iba na odporúčané účely. Napríklad: nebrúste bokom rezného kotúča. Brúsne kotúče sú určené na obvodové brúsenie, bočné sily pôsobiace na tieto kotúče môžu spôsobiť ich rozbitie.

d) Vždy používajte nepoškodené príruby kotúča, ktoré majú správnu veľkosť a tvar pre vybrané kotúče. Správne príruby kotúča podopierajú kotúč, čím znižujú možnosť zlomenia. Príruby pre rozbrusovacie kotúče sa môžu líšiť od prírub brúsnych kotúčov.

e) Nepoužívajte opotrebované kotúče z väčšieho elektrického náradia. Kotúč určený pre väčšie elektrické náradie nie je vhodný pre vyššiu rýchlosť malého náradia a môže prasknúť.

DOPLŇUJÚCE BEZPEČNOSTNÉ UPOZORNENIA ŠPECIFICKÉ PRE ABRAZÍVNE OPERÁCIE

a) Rozbrusovacie kotúče „nezasekávajú“ a netlačte na ne nadmerným tlakom. Nepokúšajte sa o nadmernú hĺbku rezu. Preťaženie kotúča zvyšuje zaťaženie a náchylnosť na skrútenie alebo zaseknutie kotúča v reze a možnosť spätného nárazu alebo zlomenia kotúča.

b) Neukladajte svoje telo do jednej roviny s otočným kotúčom a za ním. Keď sa kotúč v mieste činnosti pohybuje od tela, možný spätný náraz môže poháňať rotujúci kotúč a elektrické náradie priamo na vás.

c) Ak sa kotúč zafixuje alebo z akýchkoľvek dôvodov prerušíte rez, vypnite náradie a držte ho nehybne, kým sa kotúč úplne nezastaví. Nikdy sa nepokúšajte vyťahovať kotúč z rezu, keď je kotúč v pohybe, inak môže dôjsť k spätnému rázu. Vyšetrite a vykonajte nápravné opatrenia, aby ste odstránili príčinu uviaznutia kotúča.

d) Nerešartujte rezanie v obrobku. Nechajte kotúč dosiahnuť plné otáčky a opatrne znova vstúpte do rezu. Ak sa elektrické náradie rešartuje v obrobku, môže kotúč uviaznuť, alebo vyskočiť.

e) Podoprite panely alebo akýkoľvek nadrozmerný obrobok, aby sa minimalizovalo riziko zovretia a spätného nárazu kotúča. Veľké obrobky majú tendenciu pod vlastnou váhou klesať. Pod obrobkom musia byť podpery umiestnené v blízkosti čiar rezu a v blízkosti okraja obrobku na oboch stranách kotúča.

f) Buďte zvlášť opatrní pri rezaní na stenách alebo slepých miestach. Vyčnievajúce kotúč môže rezať plynové alebo vodné potrubie, elektrické vedenie alebo predmety, ktoré môžu spôsobiť spätný ráz.

BEZPEČNOSTNÉ UPOZORNENIA ŠPECIFICKÉ PRE BRÚSENIE

Nepoužívajte nadmerne veľký papier na brúsne kotúče. Pri výbere brúsneho papiera sa riadte odporúčaniami výrobcov. Väčší brúsny papier presahujúci brúsnu doštičku predstavuje riziko tržnej rany a môže spôsobiť zachytenie, roztrhnutie disku alebo spätný náraz.

BEZPEČNOSTNÉ UPOZORNENIA ŠPECIFICKÉ PRE KEFOVACIE OPERÁCIE

a) Uvedomte si, že kefy vrhajú štetiny aj pri bežnej prevádzke. Nepreťažujte drôty nadmerným zaťažením kefy. Drôtené štetiny môžu ľahko preniknúť ľahkým odevom a / alebo pokožkou.

b) Pri použití drôtenej kefy sa odporúča použiť ochranný kryt, zabráňte vzájomnému pôsobeniu drôteného kotúča alebo kefy s ochranným krytom. Drôtený kotúč alebo kefa sa môžu zväčšiť v priemere v dôsledku pracovného zaťaženia a odstredivých síl.

DÔLEŽITÉ BEZPEČNOSTNÉ POKYNY PRE NABÍJAČKU

Uložte tieto pokyny

Vstup: Používajte iba menovité napätie uvedené v nabíjačke.

1. Nabíjacie napätie: 20V

Rýchly nabíjací prúd: $3A \pm 0,3A$

Udržiavanie náboja: $200mA \pm 50mA$

Čas nabíjania batérie pri $20^\circ C$ 5,0 Ah cca ≤ 100 min.

POZNÁMKA: Čas nabíjania sa môže líšiť v závislosti od teploty okolia a napätia zdroja energie.

2. Pred nabíjaním si prečítajte pokyny.

3. Pred pripojením alebo prerušením pripojenia k batérii odpojte napájanie.

4. Pre použitie v interiéri.

5. Správne použitie: Univerzálne rýchle nabíjačky sa majú používať výlučne na nabíjanie 18 V nabíjateľných batérií. Akékoľvek iné môže mať za následok riziko požiaru, úraz elektrickým prúdom alebo zásah elektrickým prúdom.

Za škody spôsobené nevhodným použitím nesie výhradnú zodpovednosť používateľ. Musia sa dodržiavať všeobecne uznávané predpisy o prevencii úrazov a bezpečnostné pokyny, ktoré ich sprevádzajú.

Nabíjačka batérií Model č.	Batérie	
	Model	Volt (V)
A-BAQU	A-BA5AH	18V, 5.0Ah
Pomocou tejto nabíjačky sa nepokúšajte nabíjať nedobíjateľné batérie.		

6. ULOŽTE TIETO POKYNY. Táto príručka obsahuje dôležité bezpečnostné a prevádzkové pokyny pre nabíjačku batérií.

7. Pred použitím nabíjačky batérií si prečítajte všetky pokyny a výstražné značky na (1) nabíjačke, (2) batérii a (3) výrobku, ktorý používa batériu.

8. Nabíjačka je špeciálne navrhnutá na nabíjanie batérie Talon, ako je uvedené v predchádzajúcej tabuľke. Nepokúšajte sa pomocou tejto nabíjačky nabíjať inú batériu.

9. UPOZORNENIE: Pri nesprávnej výmene batérie môže dôjsť k výbuchu. Vymeňte iba rovnaký alebo ekvivalentný typ.

10. Nevystavujte nabíjačku dažďu alebo snehu. Nepoužívajte ju na vlhkých alebo mokrých miestach.

11. Použitie nástavca, ktorý neodporúča alebo nepredáva výrobca nabíjačky batérií, môže mať za následok riziko požiaru, úrazu elektrickým prúdom alebo zranenia osôb.

12. Aby ste znížili riziko poškodenia elektrickej zástrčky a kábla, pri odpájaní nabíjačky ťahajte radšej za zástrčku než za kábel.

13. Uistite sa, že je kábel správne umiestnený tak, aby po ňom nebolo možné šliapať, zakopnúť oň alebo iným spôsobom poškodiť alebo namáhať.

14. Nepoužívajte nabíjačku s poškodeným káblom alebo zástrčkou. V prípade zistenia poškodenia ich okamžite vymeňte.

15. Nepoužívajte nabíjačku, ak spadla alebo je inak poškodená; odneste ju do autorizovanej servisnej stanice.

16. Nerozoberajte nabíjačku; Ak je potrebný servis alebo oprava, odneste ju do autorizovaného servisu. Nesprávna montáž môže mať za následok riziko zásahu elektrickým prúdom alebo požiaru.

17. Pred každou údržbou alebo čistením odpojte nabíjačku zo zásuvky, aby ste znížili riziko úrazu elektrickým prúdom.

18. Nabíjanie sa smie vykonávať iba vtedy, keď je teplota batérie medzi 0 ° C a 45 ° C.

19. Je prísne zakázané zakrývať alebo upchávať vetracie otvory nabíjačky cudzím predmetom.

20. Nabíjačka je navrhnutá na napájanie z bežnej elektrickej siete pre domácnosť. Nepokúšajte sa ju používať na iné napätie!

21. VAROVANIE: Časti vnútri nabíjačky sú pod napätím a môžu predstavovať nebezpečenstvo úrazu elektrickým prúdom! Do otvorov na svorkách nabíjačky batérií nič nezlepujte!
22. Ak spozorujete dym alebo plameň, okamžite odpojte nabíjačku!
23. Nevráťajte do krytu nabíjačky alebo batérie!
24. Nabíjačku uchovávajte mimo dosahu detí!

BEZPEČNOSTNÉ OPATRENIA PRI POUŽÍVANÍ NABÍJAČKY A BATÉRIE

1. Nenabíjajte batériu, keď je teplota nižšia ako 0 ° C alebo vyššia ako 45 ° C. Najvhodnejšia teplota na nabíjanie je 20 až 25 ° C (68 až 77 ° F).
2. Nikdy sa nepokúšajte spojiť dve nabíjačky.
3. Nabíjačka je navrhnutá tak, aby fungovala na štandardný elektrický prúd pre domácnosť. Nepokúšajte sa ju používať na iné napätie.
4. Nevkladajte cudzie predmety do otvoru vyhradeného pre batériu v stojane nabíjačky.
5. Nenabíjajte pomocou generátora alebo zdroja jednosmerného prúdu.
6. Batériu a nabíjačku nerozoberajte svojpomocne. Nesprávna montáž môže mať za následok riziko úrazu elektrickým prúdom, zásahu elektrickým prúdom alebo požiaru. Batériu a nabíjačku nechajte opraviť odborným technikom.
7. Neuchovávajte náradie a akumulátor na miestach, kde teplota môže dosiahnuť alebo presiahnuť 60 ° C, ako sú napríklad vonkajšie prístrešky alebo kovové budovy v lete.
8. Batériu nespáľujte, ani keď je vážne poškodená alebo úplne opotrebovaná. Batéria môže v ohni explodovať.
9. Za extrémnych podmienok používania alebo teploty môže dôjsť k vytečeniu batérie. Ak dôjde ku kontaktu kvapaliny s pokožkou, rýchlo ju umyte mydlom a vodou, potom citrónovou šťavou alebo octom. Ak sa vám tekutina dostane do očí, umyte ich silným roztokom kyseliny boritej a okamžite vyhľadajte lekársku pomoc.
10. Nikdy neskratujte nabíjateľnú batériu. Skrat batérie spôsobí veľký elektrický prúd a prehriatie. Výsledkom je popálenie alebo poškodenie batérie.
11. Batériu nabíjajte iba pomocou dodanej nabíjačky
12. Batéria tohto náradia bola dodaná s nízkym stavom nabitia, preto ju musíte pred použitím nabiť.
13. Nezasúvajte cudzie predmety do vetracích otvorov nabíjačky. Vloženie kovových alebo horľavých predmetov do slotov spôsobí nebezpečenstvo úrazu elektrickým prúdom alebo poškodenie nabíjačky.

14. Tento spotrebič nie je určený na použitie osobami (vrátane detí) so zníženými fyzickými, zmyslovými alebo duševnými schopnosťami alebo s nedostatkom skúseností a znalostí.
15. Deti by mali byť pod dozorom, aby sa zabezpečilo, že sa so zariadením nebudú hrať.
16. Nelikvidujte elektrické spotrebiče ako netriedený komunálny odpad, použite triedený zber.
17. Informácie o dostupných systémoch zberu získate od miestnej samosprávy.
18. Ak sú elektrické prístroje vyhodené na skládky môžu nebezpečné látky unikať do podzemných vôd a dostať sa do potravinového reťazca a poškodzovať vaše zdravie a pohodu.
19. Ak je napájací kábel poškodený, musí ho vymeniť výrobca, jeho servisný pracovník alebo podobne kvalifikované osoby, aby sa zabránilo riziku.
20. Batérie zlikvidujte v súlade s federálnymi, štátnymi a miestnymi zákonmi. Batériu nehádzte do ohňa! Batérie neponárajte do vody! Nelikvidujte na skládkach!



VÝSTRAHA !

Ak niektoré diely chýbajú, nepoužívajte náradie, kým chýbajúce diely nevymeníte. V opačnom prípade by mohlo dôjsť k vážnemu zraneniu osôb.

LIKVIDÁCIA VYBITEJ BATÉRIE



VÝSTRAHA !

Batériu sa nepokúšajte rozobrať. Môže dôjsť k požiaru alebo zraneniu.

Z dôvodu bezpečnosti a ochrany prírodných zdrojov ich prosím recyklujte alebo zlikvidujte správne. Tento výrobok obsahuje lítium-iónovú batériu. Musí byť zlikvidovaný správnym spôsobom. Miestne, štátne alebo federálne zákony môžu zakazovať likvidáciu lítium-iónových batérií v bežnom koši. Informácie o dostupných možnostiach recyklácie a / alebo likvidácie získate od miestneho úradu pre odpady.

PRÍPRAVA BATÉRIE NA RECYKLÁCIU



VÝSTRAHA

Po vybratí zakryte kontakty akumulátora lepiacou páskou. Nepokúšajte sa zničiť alebo rozobrať batériu alebo odstrániť všetky jej súčasti. Nedotýkajte sa obidvoch svoriek kovovými predmetmi a časťami tela, mohlo by dôjsť ku skratu. Uchovávajte mimo dosahu detí. Nedodržanie týchto varovaní môže mať za následok požiar alebo vážne zranenie.

VŠEOBECNÉ INFORMÁCIE



POZOR

Pred každým použitím náradia sa oboznámte so všetkými funkciami a bezpečnostnými požiadavkami.



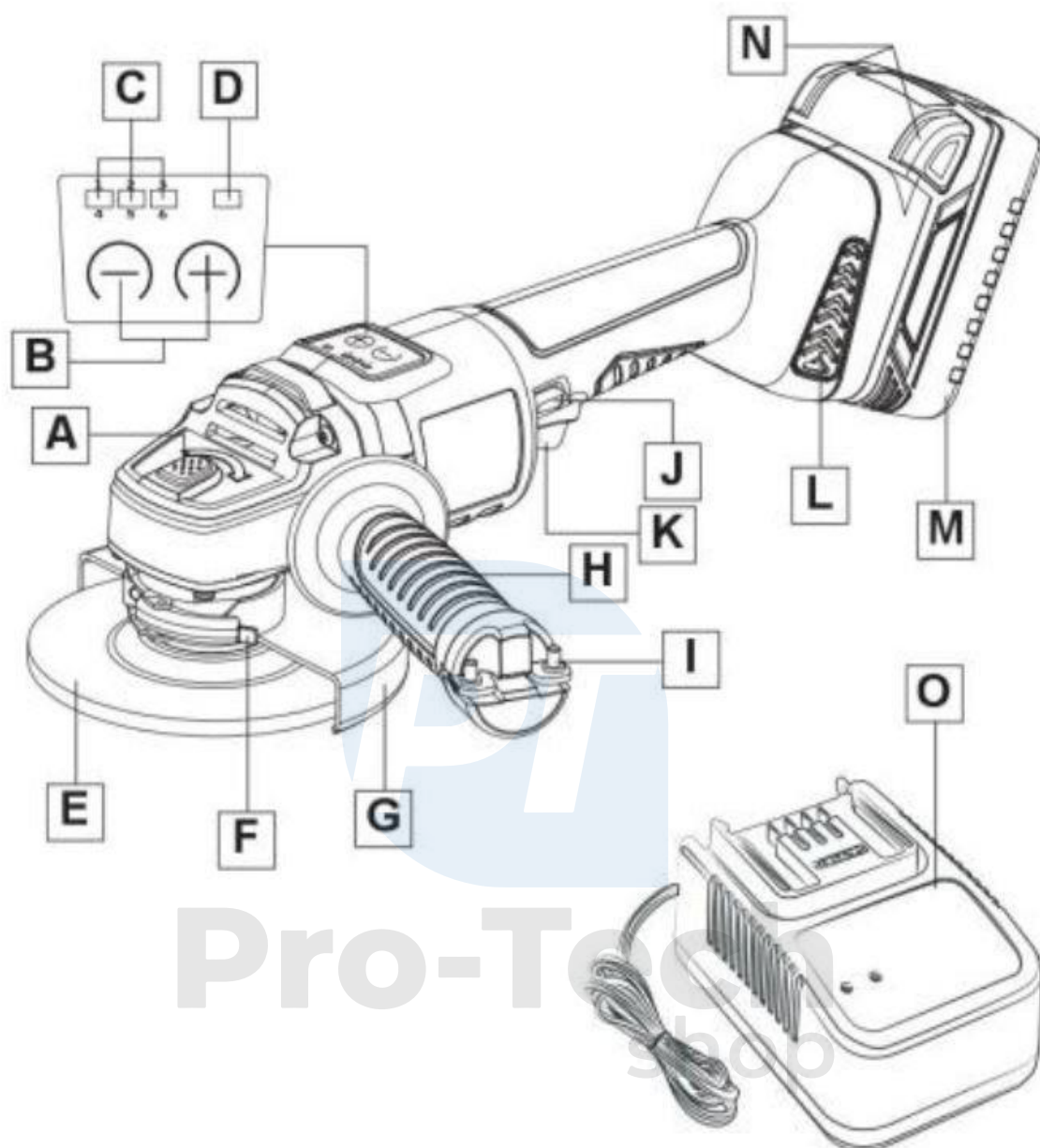

- A. Tlačidlo zámku vretena
- B. Tlačidlo nastavenia rýchlosti
- C. Kapacita batérie / výber rýchlosti / kontrolka
- D. Kontrolka výberu rýchlosti / nesprávnej funkcie
- E. Brúsny kotúč (nie je v balení)
- F. Upínací zámok
- G. Kryt kotúča

H. Pomocná rukoväť

I. Kľúč

J. Uzamykacie tlačidlo

K. Vypínač

L. Prachová clona

M. Batéria

N. Západky / odistenie batérie

O. Nabíjačka

MONTÁŽNE POKYNY



VÝSTRAHA: Pred výmenou alebo vybratím príslušenstva vždy vyberte batériu. Používajte iba príslušenstvo odporúčané špeciálne pre toto náradie. Ostatné môžu byť nebezpečné.



UPOZORNENIE: Aby ste znížili riziko poranenia, noste ochranné okuliare alebo okuliare s bočnými štítmami.

INŠTALÁCIA, ODSTRAŇOVANIE A NASTAVENIE KRYTU



UPOZORNENIE: Pred použitím namontujte, prosím, kryt kotúča.



VAROVANIE: Pred namontovaním alebo odstránením krytu kotúča sa uistite, že je vypnuté napájanie a vyberte batériu.

1. Pri inštalácii krytu vyrovnajte vydutiny so zárezmi. (Obr. 1A)
2. Zatlačte ochranný kryt proti smeru hodinových ručičiek na stupeň vhodný pre prácu. (Obr. 1B)
3. Ak je to potrebné, zvýšte upínaciu silu utiahnutím skrutky.
4. Utiahnite upínací zámok.
5. Ak chcete odstrániť kryt, uvoľnite upínací zámok a obráťte postup.

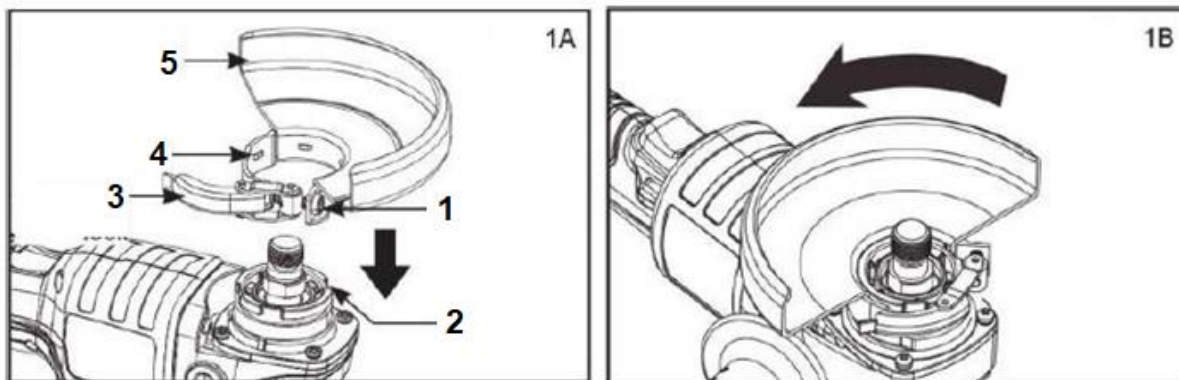

1. Skrutka 2. Zářezy 3. Upínací zámek 4. Vydutia 5. Kryt

INŠTALÁCIA A ODSTRÁNENIE BRÚSNEHO KOTÚČA

1. Vnútornú prírubu správne nasadíte na hriadeľ vretena.
2. Vložte brúsny kotúč na prírubu. Pri namontovaní kotúča so zvýšeným stredom sa uistite, či je zvýšený stred obrátený k prírubu.
3. Zaskrutkujte vonkajšiu prírubu na hriadeľ vretena.
4. Stlačte aretáciu vretena a otáčajte vretenom, až kým nezapadne na svoje miesto.
5. Prírubu dotiahnite kľúčom.
6. Ak chcete uvoľniť aretáciu vretena, demontujte kotúč, uvoľnite prírubu kľúčom.

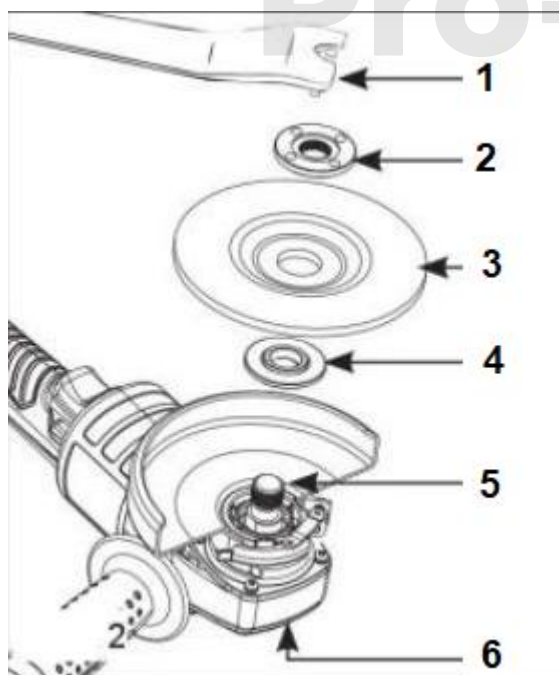

1. Kľúč
2. Upínacia matica
3. Brúsny kotúč
4. Vnútorná prírubu
5. Vreteno
6. Tlačidlo zámku vretena

INŠTALÁCIA POMOCNEJ RUKOVĚ

1. Pri práci s náradím musíte držať prídavnú rukoväť.
2. Pomocná rukoväť môže byť namontovaná na obidvoch stranách prevodovky. Umiestnite prídavnú rukoväť na miesto, ktoré poskytuje najlepšiu kontrolu a ochranu krytu. Pri inštalácii zaskrutkujte bočnú rukoväť do objímky bočnej rukoväte a bezpečne ju dotiahnite.
3. V strede pomocnej rukoväte je priestor na držanie kľúča, keď ho nemusíte používať. (Obr. 3)

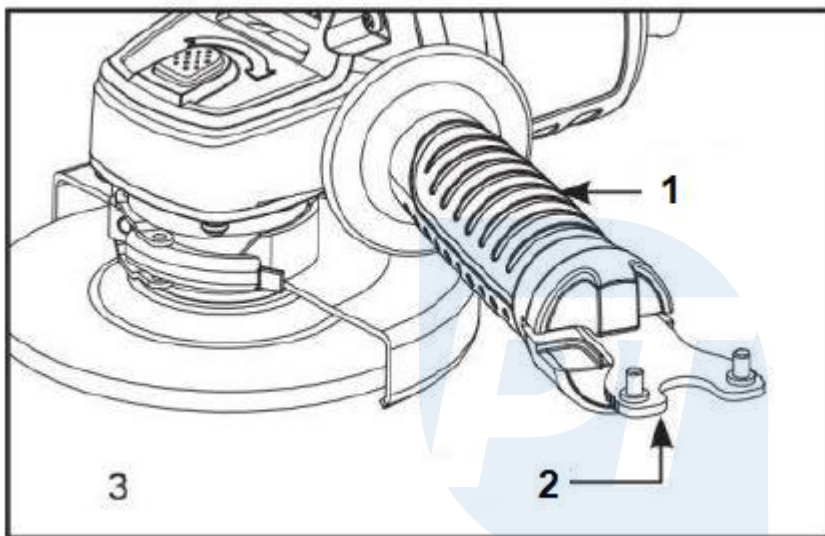

1. Pomocná rukoväť
2. Kľúč

INŠTALÁCIA, ODSTRÁNENIE A ČISTENIE PRACHOVEJ CLONY



VÝSTRAHA

Prachové sito/clonu vyčistite, ak je upchaté prachom alebo cudzími látkami. Pokračovanie v práci so zanesenou prachovou clonou môže nástroj poškodiť. Používanie protiprachovej clony zvýši výkon a predĺži životnosť nástroja. Nástroje a jeho priechody musia byť udržiavané čisté. Pravidelne čistite vetracie otvory náradia.

1. Ak chcete odstrániť protiprachovú clonu, zasunite plochý skrutkovač do zárezu v spodnej časti prachovej clony a vypáňte ju od nástroja.
2. Vyberte prachovú clonu z inhalačného otvoru a vyčistite ju, aby sa zabezpečila plynulá cirkulácia vzduchu.
3. Prachová clona má smerovú inštaláciu. Nájdite „L&R“ na prachovej clone a zapojte nástroj tak, aby bola značka „L&R“ umiestnená. (Obr. 4)

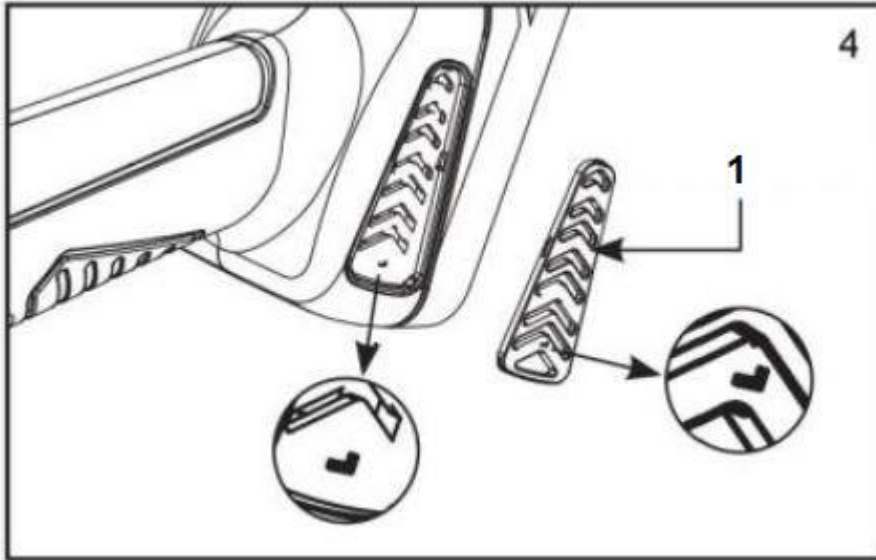

1. Pracovná clona

INŠTALÁCIA ALEBO ODSTRÁNENIE BATÉRIE

1. Pri inštalácii alebo vyberaní akumulátora náradie a akumulátor pevne držte. Ak nebudete náradie a akumulátor pevne držať, môže vám sklúznuť z rúk a spôsobiť poškodenie náradia a akumulátora a zranenie osôb.
2. Pred inštaláciou alebo vybratím akumulátora náradie vždy vypnite.
3. Batériu vyberte, stlačte sponu batérie a vytiahnite ju. Pri inštalácii akumulátora zarovnajte jazýček na akumulátore s drážkou v kryte a zasuňte ho na miesto. Vždy ho zasuňte až na doraz, až kým nezapadne na miesto pomocou malého kliknutia. Ak nie, môže náhodne vypadnúť z nástroja a spôsobiť zranenie vás alebo niekoho vo vašom okolí (obr. 5).

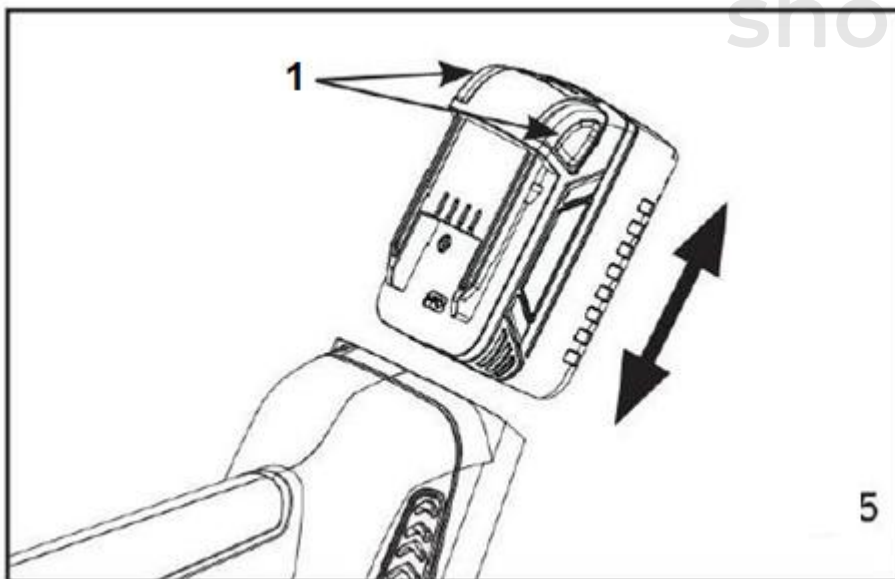

1. Spona na batériu

POZNÁMKA: Pri inštalácii batérie nepoužívajte silu. Ak sa kazeta nezasunie ľahko, nie je vložená správne.

NÁVOD NA POUŽITIE



Ak je obal batérie prasknutý alebo poškodený, nekladajte ho do nabíjačky.

Nebezpečenstvo úrazu elektrickým prúdom alebo zásahu elektrickým prúdom.

1. Popraskané



1. Batéria tohto náradia je dodávaná s nízkou úrovňou nabitia, aby sa zabránilo možným problémom. Pred prvým použitím je preto potrebné batériu nabiť.
2. Batériu nabíjajte iba pomocou dodanej nabíjačky.
3. Použitie inej nabíjačky môže spôsobiť vážne poškodenie alebo dokonca výbuch.
4. Pripojte nabíjačku k elektrickej zásuvke. Vložte batériu do nabíjačky tak, aby zarovnané vyvýšené rebro na batérii zodpovedalo drážke v nabíjačke (Obr. 2).

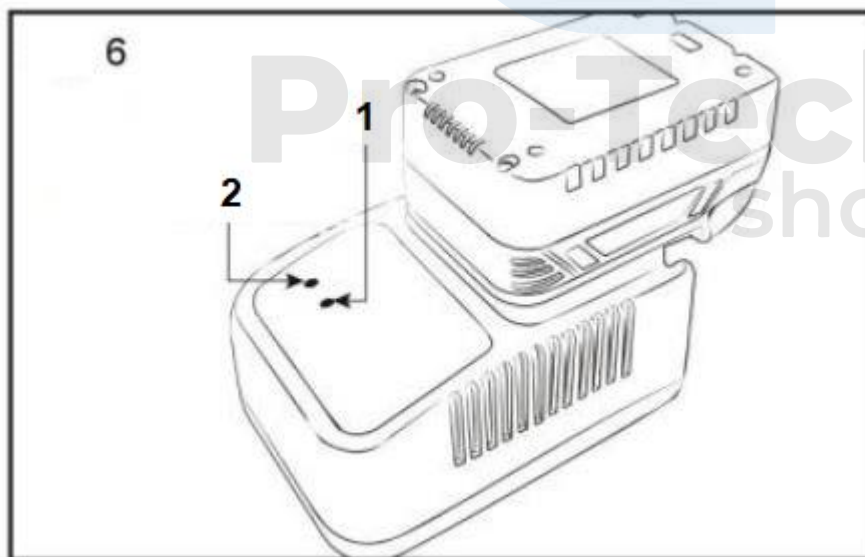

1. Zelené svetlo
2. Červené svetlo

POZNÁMKA

- Lítiová batéria nemá pamäťový efekt, preto pre predĺženie životnosti batériu pred uskladnením úplne nabite. To zníži charakteristiky samovybíjania batérie. Ak je napätie batérie príliš nízke, automaticky sa zablokuje. Ak náradie pociťuje nedostatok energie, zastavte prosím činnosť a okamžite nabite batériu. Ak je batéria skladovaná dlhšie ako 3 mesiace, najskôr ju pred použitím nabite.

- Ak náradie nefunguje, odstráňte všetky nečistoty a znovu ho skúste zapnúť. Ak porucha pretrváva, okamžite vyberte batériu a požiadajte o pomoc miestneho predajcu.
- Batéria sa počas nabíjania mierne zahreje. Je to normálne a neznamená to problém.
- Neumiestňujte nabíjačku do extrémne horúceho alebo studeného prostredia. Najlepšie bude fungovať pri normálnej izbovej teplote.
- Keď je batéria úplne nabitá, odpojte nabíjačku od zdroja napájania a vyberte batériu z nabíjačky.



POZOR

Ak nesvieti LED dióda nabíjačky, vyberte batériu okamžite z nabíjačky, aby nedošlo k jej poškodeniu. Batériu a nabíjačku vráťte svojmu predajcovi na kontrolu alebo výmenu. Nevkladajte batériu do poškodenej nabíjačky, mohlo by dôjsť k poškodeniu batérie.

UKAZOVATEĽ KAPACITY BATÉRIE



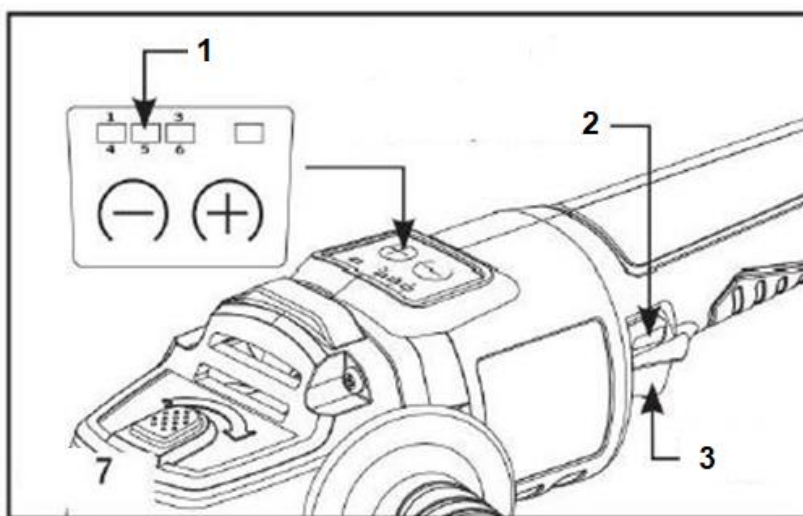

1. Batéria je vybavená indikátorom zostávajúcej kapacity batérie (obr. 7)
2. Stlačte odomykacie tlačidlo a potom klepnite na spúšť, keď je zapnutý pracovný výkon, zobrazí sa zostávajúca kapacita batérie. Po 3 sekundách, keď sa rozsvieti fialové svetlo vpravo, sa zmení na svetlo rýchlosti.
3. Buď bliká kontrolka alebo nesvieti žiadna kontrolka, kapacita akumulátora je vyčerpaná, takže náradie nefunguje. V takom prípade nabite batériu alebo vymeňte vybitú batériu za úplne nabitú.
4. Ak dve alebo viac kontroliek nesvieti ani po dokončení nabíjania, batéria dosiahla koniec svojej životnosti.



1. Kontrolky (zelené svetlá)

2. Bezpečnostný zámok

3. Vypínač

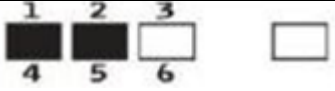
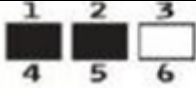
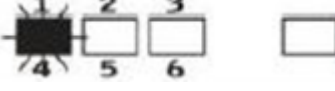
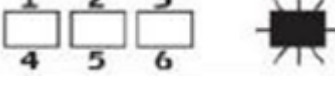
Kontrolky		
 Osvetlené	 Vypnuté	 Bliká
Svetelná indikácia	Farba osvetlenia Vľavo / Vpravo	Zostávajúca kapacita
	Zelené / Vypnuté	≥ 75 %
	Zelené / Vypnuté	≥ 50 %
	Zelené / Vypnuté	≥ 25 %
	Zelené bliká / Vypnuté	Nabite ≥ 10% batériu
	Červené bliká	Porucha









Pro-Tech
shop

POZNÁMKA

- Uvedená kapacita môže byť počas používania nástroja nižšia ako skutočná úroveň.
- V závislosti od podmienok používania a teploty prostredia sa indikácia môže mierne líšiť od skutočnej kapacity.

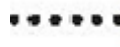
LED INDIKÁCIA NABÍJAČKY

POZNÁMKA: Batéria sa po prvom nabití úplne nenabije. Vykonajte niekoľko cyklov (vrtanie s následným nabitím), aby sa úplne nabila.

Pohotovostný Režim nabíjačky	Červené svetlo stále svieti			Pohotovostný režim
Počas nabíjania	Červené a zelené svetlo stále svieti			Nabíjanie
	Červené svetlo bliká			Batéria je horúca Batéria je studená
Nabíjanie je dokončené	Červené svetlo stále svieti a zelené bliká			Plne nabitá
Porucha batérie	Červené a zelené svetlo striedavo bliká			Vymeňte batériu

TLAČIDLO ZÁMKU VRETENA

Ak sa kotúč alebo hriadeľ otáča, nestláčajte zaistovacie tlačidlo vretena. Aretácia vretena nie je navrhnutá na použitie na rotujúcom kotúči. Zámok vretena je navrhnutý tak, aby vám pomohol uzamknúť hriadeľ pri inštalácii alebo výmene kotúča. Túto funkciu môžete jednoducho aktivovať stlačením blokovacieho tlačidla. (Obr.8)

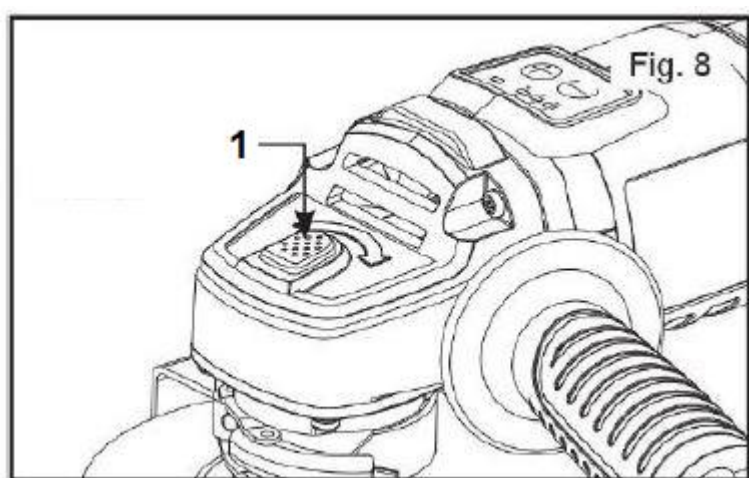

1. Tlačidlo aretácie vretena

SPUSTENIE / ZASTAVENIE BRÚSKY

POZNÁMKA: Nedávajte prst na spúšť náradia, aby nedošlo k náhodnej aktivácii spúšťača.

1. Vložte batériu.
2. Aby sa zabránilo náhodnému stlačeniu spúšte, je k dispozícii odisťovacie tlačidlo.
3. Ak chcete náradie naštartovať, stlačte poistné tlačidlo (A) a potom stlačte spúšť (B). Rýchlosť nástroja sa zvyšuje zvyšovaním tlaku na spúšte. (Obr. 9)
4. Stroj vypnete jednoduchým uvoľnením spúšte.

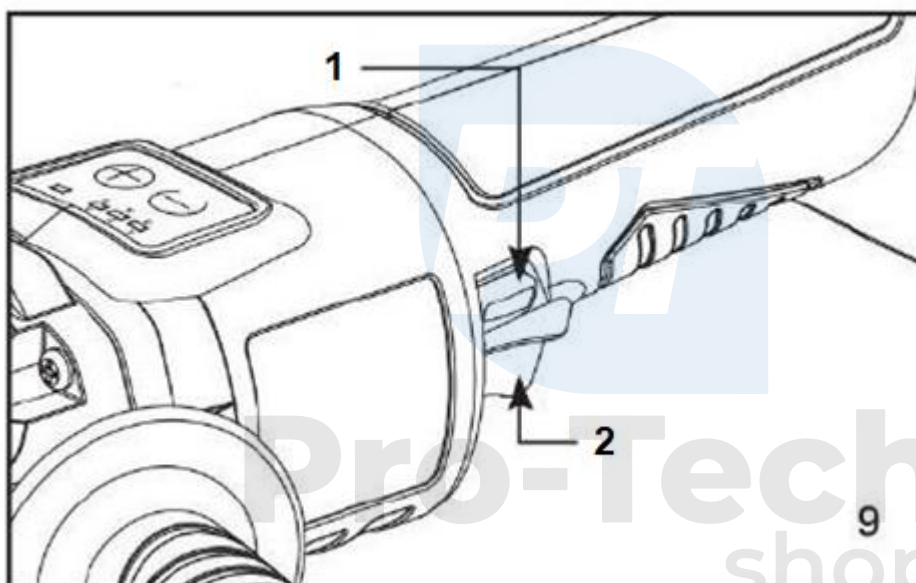

1. Bezpečnostný vypínač
2. vypínač





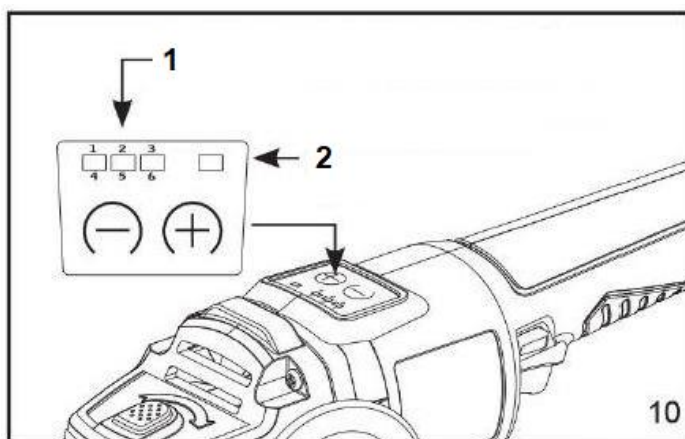

















































































FUNKCIA VÝBERU RÝCHLOSTI

1. Tlačidlo rýchlosti „+“ a tlačidlo rýchlosti „-“ sa používa na nastavenie polohy a rýchlosti otáčania (RPM), ktoré je možné použiť v rôznych aplikáciách. Prosím dávajte pozor !! Ak je náradie v chode, rýchlosť nie je možné zmeniť.
2. Pred výberom požadovanej rýchlosti stlačte rozvodnú dosku a zapnite napájanie nástroja. V tejto chvíli sa zobrazí zostávajúca kapacita batérie. Po 3 sekundách, keď sa rozsvieti fialové svetlo vpravo, je to signál rýchlosti. **POZOR!!** Keď červené svetlo na pravej strane bliká, jedná sa o poruchu.
3. Stlačte tlačidlo nastavenia rýchlosti „+“, rýchlosť sa zvýši, stlačte tlačidlo „-“, rýchlosť sa zníži.



1. Tlačidlo nastavenia rýchlosti

2. Kontrolka výberu rýchlosti / nesprávnej funkcie

Kontrolky														
 Osvetlené	 Vypnuté	 Bliká												
Svetelná indikácia	Farba osvetlenia Vľavo / Vpravo	Rýchlosť / RPM												
<table border="0"> <tr><td>1</td><td>2</td><td>3</td><td></td></tr> <tr><td></td><td></td><td></td><td></td></tr> <tr><td>4</td><td>5</td><td>6</td><td></td></tr> </table>	1	2	3						4	5	6		Zelené / Fialové	1 / 800 rpm
1	2	3												
														
4	5	6												
<table border="0"> <tr><td>1</td><td>2</td><td>3</td><td></td></tr> <tr><td></td><td></td><td></td><td></td></tr> <tr><td>4</td><td>5</td><td>6</td><td></td></tr> </table>	1	2	3						4	5	6		Zelené / Fialové	2 / 1500 rpm
1	2	3												
														
4	5	6												
<table border="0"> <tr><td>1</td><td>2</td><td>3</td><td></td></tr> <tr><td></td><td></td><td></td><td></td></tr> <tr><td>4</td><td>5</td><td>6</td><td></td></tr> </table>	1	2	3						4	5	6		Zelené / Fialové	3 / 3500 rpm
1	2	3												
														
4	5	6												
<table border="0"> <tr><td>1</td><td>2</td><td>3</td><td></td></tr> <tr><td></td><td></td><td></td><td></td></tr> <tr><td>4</td><td>5</td><td>6</td><td></td></tr> </table>	1	2	3						4	5	6		Modré / Fialové	4 / 4500 rpm
1	2	3												
														
4	5	6												
<table border="0"> <tr><td>1</td><td>2</td><td>3</td><td></td></tr> <tr><td></td><td></td><td></td><td></td></tr> <tr><td>4</td><td>5</td><td>6</td><td></td></tr> </table>	1	2	3						4	5	6		Modré / Fialové	5 / 5500 rpm
1	2	3												
														
4	5	6												
<table border="0"> <tr><td>1</td><td>2</td><td>3</td><td></td></tr> <tr><td></td><td></td><td></td><td></td></tr> <tr><td>4</td><td>5</td><td>6</td><td></td></tr> </table>	1	2	3						4	5	6		Modré / Fialové	6 / 7000 rpm
1	2	3												
														
4	5	6												
<table border="0"> <tr><td>1</td><td>2</td><td>3</td><td></td></tr> <tr><td></td><td></td><td></td><td></td></tr> <tr><td>4</td><td>5</td><td>6</td><td></td></tr> </table>	1	2	3						4	5	6		Červené bliká	Porucha
1	2	3												
														
4	5	6												

PREVÁDZKA



VAROVANIE: Ochranu kotúča držte na mieste, aby ste predišli možnému vážnemu zraneniu.



VÝSTRAHA: Pri použití stredového kotúča so stlačeným stredom musí byť kryt kotúča nasadiť na nástroji tak, aby zatvorená strana krytu smerovala vždy k obsluhu.

Kľúčom k efektívnej prevádzke je riadenie tlaku a kontaktu povrchu s kotúčom a obrobkom (obr. 11). Rovné povrchy sú brúsené pod ostrým uhlom, zvyčajne pod uhlom 10 až 20, s obrobkom. (Obr.12) Príliš veľký uhol spôsobuje koncentráciu tlaku na malej ploche, ktorá môže drážkovať alebo prepáliť pracovnú plochu.

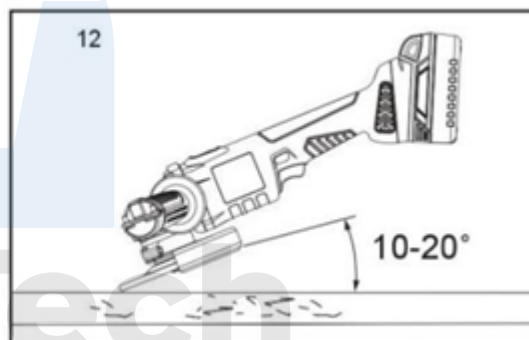
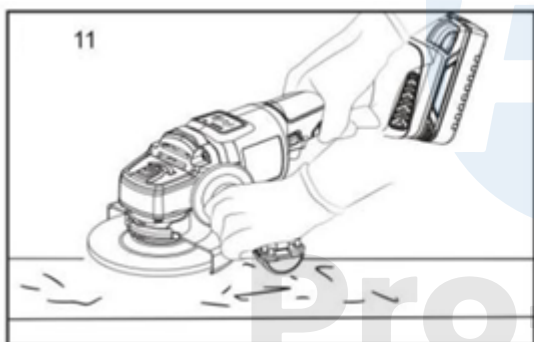

ÚDRŽBA



POZOR

Pred vykonaním kontroly alebo údržby náradia sa vždy uistite, že je vypnuté a je z neho vybratá batéria. Ak nevypnete a nevyberiete batériu, môže to mať za následok vážne zranenie osôb pri náhodnom zapnutí.

ČISTENIE

Vyberte batériu.

1. Udržujte vetracie otvory bez prekážok. Nestriekajte, neumývajte a neponárajte vetracie otvory do vody.
2. Kryt a plastové komponenty utrite vlhkou mäkkou handričkou. Na plastový kryt alebo plastové komponenty nepoužívajte silné rozpúšťadlá alebo čistiace prostriedky. Niektoré čistiace prostriedky pre domácnosť môžu spôsobiť poškodenie a spôsobiť úraz elektrickým prúdom.

ÚDRŽBA

1. Pred vykonaním údržby, vyčistenia alebo údržby spotrebiča prepnite vypínač do polohy OFF a vyberte batériu.
2. Skontrolujte, či nie je zariadenie uvoľnené, či nie sú poškodené časti.
3. Uschovajte uzamknuté nástroje na suchom mieste, kde sa ich deti nemôžu dotknúť.
4. Na výmenu používajte iba odporúčané náhradné diely a príslušenstvo od výrobcu.
5. Pred a po použití nástroje pravidelne kontrolujte a udržiavajte. Opravte nástroj prostredníctvom nášho autorizovaného centra.
6. Udržujte ruky suché, čisté a bez masnoty a mazív.
7. Pri skladovaní neinštalujte batériu do náradia.



POZOR

Pri práci s náradím vždy noste ochranné okuliare alebo ochranné okuliare s bočnými štítmami. V opačnom prípade by mohlo dôjsť k vrhnutiu predmetov do očí a následnému vážnemu zraneniu.



VÝSTRAHA

Prečítajte si všetky pokyny. Nedodržanie všetkých pokynov môže mať za následok úraz elektrickým prúdom, požiar alebo vážne zranenie. Pojem „elektrické náradie“ vo všetkých varovaniach uvedených nižšie sa týka vášho elektrického náradia napájaného zo siete (s káblom) alebo z akumulátora (bez kábla).



Bezpečnostné opatrenia:

Zaistite, aby sa s náradím dodržiavalo zdravie a bezpečnosť na pracovisku.

NEPOUŽÍVAJTE náradie, ak sú na ňom viditeľné známky poškodenia. Náradie udržiavajte v dobrom a čistom stave, aby bol dosiahnutý lepší výkon a dlhšia životnosť.

Je zakázané:

- Používanie náradia, na účel ktorý nie je určený výrobcom.
- Vykonávanie svojvoľných opráv a štrukturálnych zmien nástrojov.

Dodávateľ nezodpovedá za škody vzniknuté v dôsledku nesprávneho použitia a obsluhy nástrojov.

POZOR !!!

Varovania a odporúčania v tejto príručke nepredpokladajú všetky okolnosti, ktoré sa môžu vyskytnúť. Používateľ si musí v prvom rade uvedomiť, že na zariadenie sa nevzťahujú faktory ako rozum a pozornosť, ale musí ich poskytnúť iba používateľ. Kopírovanie a šírenie bez súhlasu majiteľa je zakázané. Nie sme zodpovední za chyby v tlači.



Pro-Tech
shop